



ΤΕΧΝΙΚΟ ΕΓΧΕΙΡΙΔΙΟ

ΗΛΙΑΚΟΙ ΣΥΛΛΕΚΤΕΣ

aelios



*ΕΓΚΑΤΑΣΤΑΣΗ
ΣΥΝΤΗΡΗΣΗ
ΟΔΗΓΙΕΣ ΧΡΗΣΗΣ*





ΠΙΝΑΚΑΣ ΠΕΡΙΕΧΟΜΕΝΩΝ

ΓΕΝΙΚΑ.....	4
ΟΙΚΙΑΚΗ ΚΑΤΑΝΑΛΩΣΗ ΖΕΣΤΟΥ ΝΕΡΟΥ.....	4
ΛΕΙΤΟΥΡΓΙΑ - ΘΕΡΜΑΝΣΗ ΝΕΡΟΥ.....	4
ΤΕΧΝΙΚΑ ΧΑΡΑΚΤΗΡΙΣΤΙΚΑ ΣΥΛΛΕΚΤΗ ΑΕΛΙΟΣ.....	5
ΣΥΣΚΕΥΑΣΙΑ.....	7
ΟΔΗΓΙΕΣ ΜΕΤΑΦΟΡΑΣ ΚΑΙ ΧΕΙΡΙΣΜΟΥ.....	7
ΣΗΜΑΝΣΗ.....	7
ΟΔΗΓΙΕΣ ΔΙΑΣΥΝΔΕΣΗΣ ΣΥΛΛΕΚΤΩΝ ΣΕ ΗΛΙΑΚΑ ΠΕΔΙΑ.....	7
ΣΥΣΤΑΣΕΙΣ ΓΙΑ ΤΑ ΜΕΣΑ ΜΕΤΑΦΟΡΑΣ ΘΕΡΜΟΤΗΤΑΣ, ΜΕΤΡΑ ΠΡΟΣΤΑΣΙΑΣ ΚΑΙ ΠΡΟΦΥΛΑΞΗΣ ΚΑΤΑ ΤΗΝ ΠΛΗΡΩΣΗ, ΛΕΙΤΟΥΡΓΙΑ ΚΑΙ ΣΥΝΤΗΡΗΣΗ ΤΟΥ ΣΥΣΤΗΜΑΤΟΣ.....	7
ΜΕΓΙΣΤΗ ΠΙΕΣΗ ΛΕΙΤΟΥΡΓΙΑΣ, ΠΤΩΣΗ ΠΙΕΣΗΣ, ΜΕΓΙΣΤΗ ΚΑΙ ΕΛΑΧΙΣΤΗ ΓΩΝΙΑ ΚΛΙΣΗΣ.....	8
ΓΕΝΙΚΟΙ ΚΑΝΟΝΕΣ ΕΓΚΑΤΑΣΤΑΣΗΣ.....	9
ΘΕΣΗ ΕΓΚΑΤΑΣΤΑΣΗΣ.....	10
ΓΕΝΙΚΑ ΜΕΤΡΑ ΠΡΟΛΗΨΗΣ.....	11
ΑΝΤΙΚΕΡΑΥΝΙΚΗ ΠΡΟΣΤΑΣΙΑ.....	11
ΕΞΑΡΤΗΜΑΤΑ ΒΑΣΕΩΣ ΣΤΗΡΙΞΗΣ.....	12
ΣΥΝΑΡΜΟΛΟΓΗΣΗ ΒΑΣΗΣ ΣΕ ΟΡΙΖΟΝΤΙΑ ΕΠΙΦΑΝΕΙΑ.....	15
ΣΥΝΑΡΜΟΛΟΓΗΣΗ ΒΑΣΗΣ ΣΕ ΕΠΙΚΛΙΝΗ ΕΠΙΦΑΝΕΙΑ.....	18
ΟΔΗΓΙΕΣ ΜΕΤΑ ΤΗΝ ΕΓΚΑΤΑΣΤΑΣΗ.....	22
ΛΙΣΤΑ ΕΛΕΓΧΟΥ.....	23

ΓΕΝΙΚΑ

Στο παρόν εγχειρίδιο θα βρείτε όλες τις απαραίτητες οδηγίες σχετικά με την εγκατάσταση, τη λειτουργία και τη συντήρηση των εν λόγω προϊόντων.

Η εταιρεία δραστηριοποιείται στον κλάδο της Ηλιακής Θερμικής ενέργειας από το 1975, πάντοτε με εξοπλισμό υψηλής τεχνολογίας, υπερμοντέρνες εγκαταστάσεις και πιστοποιημένα προϊόντα υψηλής ποιότητας. Η εμπειρία και η τεχνογνωσία μας συνοδεύει τους συνεργάτες μας, πριν και μετά την πώληση, τόσο στην Ελλάδα όσο και στο εξωτερικό.

Στις μέρες μας έχει καταστεί πλέον συνείδηση η αναγκαιότητα για την παραγωγή και την εξοικονόμηση ενέργειας, χωρίς ταυτόχρονα να ρυπαίνεται το περιβάλλον. Τα συμβατικά ενεργειακά αποθέματα του πλανήτη μειώνονται απειλητικά, καθώς οι ενεργειακές απαιτήσεις του πολιτισμού μας γιγαντώνονται επιβαρύνοντας με ρύπους και διαταράσσοντας την ισορροπία του κλίματος. Οι ανανεώσιμες πηγές ενέργειας δίνουν υπόσχεση για εξεύρεση λύσης στο ενεργειακό πρόβλημα, συμβάλλοντας στη μείωση των ρύπων. Σταδιακά η παγκόσμια νομοθεσία αλλάζει, ενθαρρύνοντας -ακόμα και επιβάλλοντας- τη χρήση προϊόντων εναλλακτικών μορφών ενέργειας, προκειμένου να υπάρχει ενεργειακή κάλυψη χωρίς διατάραξη του περιβάλλοντος.

ΟΙΚΙΑΚΗ ΚΑΤΑΝΑΛΩΣΗ ΖΕΣΤΟΥ ΝΕΡΟΥ

Στατιστικά υπολογίζεται ότι η μέση κατανάλωση σε μια οικογένεια είναι 35 έως 50 λίτρα ημερησίως κατ' άτομο. Αν προσθέσουμε την κατανάλωση από το πλυντήριο ρούχων και το πλυντήριο πιάτων στην περίπτωση που αυτά είναι συνδεδεμένα με το ηλιακό σύστημα, τότε απαιτούνται περίπου 20 λίτρα ημερησίως για το κάθε ένα (για μία πλύση).

Έτσι, για παράδειγμα, μια τετραμελής οικογένεια με μέση κατανάλωση 40 λίτρων ζεστού νερού κατ' άτομο, χρειάζεται ένα ηλιακό σύστημα 160lt. Αν προσθέσουμε οικιακές συσκευές συνδεδεμένες με το ηλιακό σύστημα, τότε οι ανάγκες αυξάνονται τουλάχιστον κατά 40 λίτρα ημερησίως. Προκειμένου να εκμεταλλευόμαστε πλήρως τη λειτουργία του ηλιακού συστήματος, θα πρέπει να χρησιμοποιούμε ζεστό νερό κυρίως κατά τη διάρκεια της ημέρας, έτσι ώστε το σύστημα να έχει τη δυνατότητα συνεχούς αναπαραγωγής ζεστού νερού όσο έχει ηλιοφάνεια, διατηρώντας την απόδοσή του στο μέγιστο.

ΛΕΙΤΟΥΡΓΙΑ ΘΕΡΜΑΝΣΗ ΝΕΡΟΥ

Η συλλεκτική επιφάνεια, μέσω της ηλιακής ενέργειας που απορροφά, θερμαίνει το υγρό (διάλυμα αντιψυκτικού) που κυκλοφορεί στο υδροστοιχείο. Το υγρό αυτό όταν θερμαίνεται γίνεται ελαφρότερο και κατευθύνεται προς το μπόιλερ θερμαίνοντας το νερό που περιέχεται σε αυτό. Η κυκλοφορία του υγρού των συλλεκτών γίνεται αβίαστα και φυσικά (θερμοσιφωνική ροή).

Οι παράγοντες που επηρεάζουν τη θερμοκρασία του νερού που παρέχεται από έναν ηλιακό θερμοσίφωνα είναι αρκετοί και οι τιμές διακύμανσής τους ποικίλλουν ανάλογα την εποχή, την ώρα της ημέρας και τον τόπο. Λαμβάνοντας υπόψη ότι ο ηλιακός θερμοσίφοντας είναι ένα σύστημα εκτεθειμένο στις καιρικές συνθήκες, βασικές παράμετροι που διαφοροποιούν την απόδοσή του είναι η θερμοκρασία του νερού του δικτύου ύδρευσης, η διαθέσιμη ηλιακή ενέργεια και η θερμοκρασία του περιβάλλοντος. Το νερό του δικτύου ύδρευσης δεν έχει σταθερή θερμοκρασία κατά τη διάρκεια του έτους, καθώς το χειμώνα είναι πολύ πιο κρύο απ' ότι το καλοκαίρι. Θεωρώντας ενδεικτικά τους 45°C ως ικανοποιητική θερμοκρασία για το νερό κατανάλωσης προκειμένου να καλύπτονται οι ανάγκες μιας κατοικίας, συμπεραίνουμε από στατιστικά στοιχεία ότι το χειμώνα η θερμοκρασία του νερού πόλης πρέπει να αυξηθεί κατά 35°C περίπου, σε αντίθεση με τη θερινή περίοδο που πρέπει να αυξηθεί κατά 20°C.

Επίσης, η διαθέσιμη ηλιακή ενέργεια δεν παραμένει σταθερή καθ' όλη τη διάρκεια του χρόνου, καθώς τους χειμερινούς μήνες έχει χαμηλότερες τιμές ενώ τους θερινούς πολύ υψηλότερες. Σε περιπτώσεις μειωμένης ηλιοφάνειας και χαμηλής θερμοκρασίας περιβάλλοντος, ο ηλιακός θερμοσίφοντας εξασφαλίζει την προθέρμανση του νερού και υποβοηθάται με τη χρήση της ηλεκτρικής αντίστασης ή του λέβητα κεντρικής θέρμανσης (ηλιακού θερμοσίφωνας τριπλής ενεργείας). Όσον αφορά τις νυχτερινές απώλειες θερμοκρασίας, αυτές είναι κατά το δυνατόν περιορισμένες από την ισχυρή θερμομόνωση του ηλιακού συστήματος.

Επηρεάζονται βεβαίως από τη θερμοκρασία περιβάλλοντος, που ποικίλλει αναλόγως του τόπου και του καιρού.

ΤΕΧΝΙΚΑ ΧΑΡΑΚΤΗΡΙΣΤΙΚΑ ΣΥΛΛΕΚΤΗ

- 1. Πλαίσιο συλλέκτη** από προφίλ αλουμινίου. (Al Mg Si 05)
- 2. Πλάτη από αλουμίνιο** λαμαρίνα πάχους 0,4mm, στεγανοποιημένη με ελαστικό EPDM υλικό.
- 3. Υδροσκελετός** εξ'ολοκλήρου από σωλήνες χαλκού κατάλληλης διατομής και πάχους: Οι σωλήνες επιστροφής και τροφοδοσίας είναι τρυπημένοι με εκτόνωση προς τα έξω, για την απόλυτη προσαρμογή των σωλήνων θερμοαπορρόφησης και την αποφυγή της πτώσης πίεσης στους συλλέκτες.
Απόσταση μεταξύ σωλήνων (tube pitch) = 107mm (EN 1652).
Headers Ø22 υδροσκελετού χαλκού: σωλήνες επιστροφής και τροφοδοσίας συλλέκτη.
Manifolds Ø8: σωλήνες θερμοαπορρόφησης.
- 4. Ενιαίος επιλεκτικός απορροφητής** από επιλεκτικό φύλλο αλουμινίου, με ειδική επεξεργασία τίτανιου διαμορφωμένου σε κενό, υψηλής απορροφητικότητας και χαμηλής εκπεμπιμότητας, που καλύπτει ολόκληρη την επιφάνεια του παραθύρου καθώς και τους σωλήνες τροφοδοσίας και επιστροφής, αυξάνοντας την απορροφητική ικανότητα του συλλέκτη. Η συγκόλλησή του πραγματοποιείται με υπερσύγχρονο ρομποτικό εξοπλισμό τεχνολογίας Laser.
- 5. Ισχυρή θερμική οικολογική μόνωση**, με προσυμπιεσμένο υαλοβάμβακα (μόνωση πλάτης πάχους 50mm, πλευρική μόνωση πάχους 20mm), για ελαχιστοποίηση των θερμικών απωλειών.
Θερμική αγωγιμότητα μόνωσης υαλοβάμβακα: $\lambda=0.032 \text{ W/m grad}$ (DIN 56612, μέτρηση στους 0°C)
- 6. Ειδικός υαλοπίνακας ασφαλείας (Tempered)** με σταθερό συντελεστή διαστολής, υψηλής διαπερατότητας, ανθεκτικός σε αντίξοες καιρικές συνθήκες (π.χ. χαλαζόπτωση, ακραίες θερμοκρασιακές μεταβολές κα).
ANSI Z 97-1 (U.S.A) BS 6206 (G.BRITAIN) DIN 52337 (GERMANY).

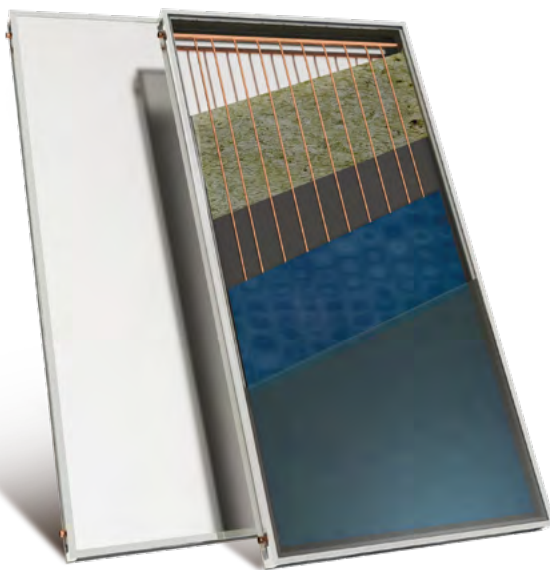

The Solar Keymark
CEN Keymark Scheme

ΤΕΧΝΙΚΑ ΧΑΡΑΚΤΗΡΙΣΤΙΚΑ	ΑΕΛΙΟΣ CuS 1500	ΑΕΛΙΟΣ CuS 2000	ΑΕΛΙΟΣ CuS 2600
ΣΥΝΟΛΙΚΗ ΕΠΙΦΑΝΕΙΑ (m ²)	1.58	2.09	2.6
ΑΡ. ΣΩΛΗΝΩΝ ΘΕΡΜΟΑΠΟΡΡΟΦΗΣΗΣ	8 (Ø8)	8 (Ø8)	11 (Ø8)
ΜΕΣΟ ΜΕΤΑΦΟΡΑΣ ΘΕΡΜΟΤΗΤΑΣ	ΔΙΑΛΥΜΑ ΠΡΟΠΥΛΕΝΟΓΛΥΚΟΛΗΣ		
ΧΩΡΗΤΙΚΟΤΗΤΑ (lt)	1.12	1.28	1.64
ΕΠΙΦΑΝΕΙΑ ΑΠΟΡΡΟΦΗΤΗ (m ²)	1.33	1.80	2.30
ΟΛΙΚΕΣ ΔΙΑΣΤΑΣΕΙΣ LxWxH (mm)	1530x1030x80	2030x1030x80	2030x1280x80
ΣΥΝΟΛΙΚΟ ΒΑΡΟΣ (χωρίς υγρό) (kg)	28	36.5	45
ΑΠΟΡΡΟΦΗΤΗΣ	ΕΠΙΛΕΚΤΙΚΟ ΑΛΟΥΜΙΝΙΟ		
ΣΥΝΤΕΛΕΣΤΗΣ ΑΠΟΡΡΟΦΗΣΗΣ / ΕΚΠΟΜΠΗΣ	95% ±2% / 5% ±2%	95% ±2% / 5% ±2%	95% ±2% / 5% ±2%

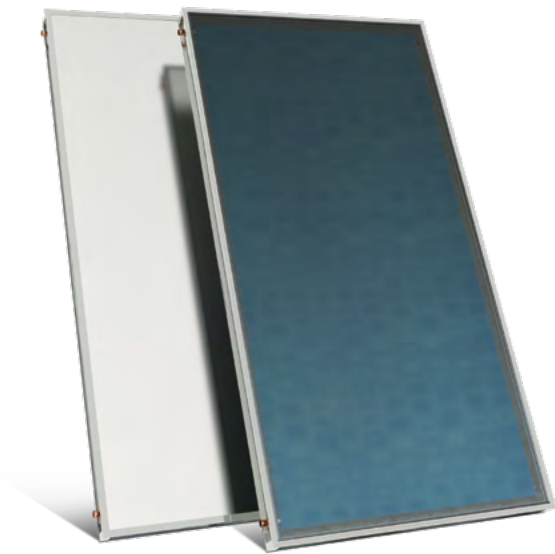
Συνήθης σχεδίαση απορροφητή με πτερύγια.

Ο στροβιλισμός του αέρα αυξάνει τις απώλειες θερμότητας

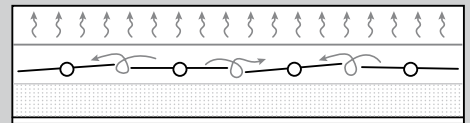
Τεχνολογία ενιαίου απορροφητή.

Η ενιαία επιφάνεια αποτρέπει απώλειες θερμότητας

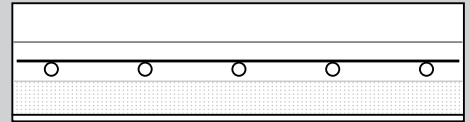
ΒΑΣΗ ΣΤΗΡΙΞΗΣ

Διαιρούμενη βάση στήριξης ειδικά σχεδιασμένη για εύκολη και γρήγορη εγκατάσταση (Διαφορετικός τύπος για στήριξη σε ταράτσα ή κεραμοσκεπή)

ΟΡΙΖΟΝΤΙΑ ΕΠΙΦΑΝΕΙΑ

ΕΠΙΚΛΙΝΗ ΕΠΙΦΑΝΕΙΑ

ΣΗΜΕΙΩΣΗ: Σε περίπτωση που η συλλεκτική επιφάνεια είναι 5.2m² (2Χ2.6) η βάση στήριξης διαφέρει, ανάλογα με το αν η εγκατάσταση γίνεται σε ευθεία ή επικλινή επιφάνεια.

ΣΥΣΚΕΥΑΣΙΑ

Ο συλλέκτης συσκευάζεται σε χαρτοκιβώτιο. Όλα τα μέρη της βάσης στήριξης με τα εξαρτήματα σύνδεσης, το αντιψυκτικό υγρό και τα υπόλοιπα εξαρτήματα συσκευάζονται σε χαρτοκιβώτιο, εφόσον το απαιτεί η εγκατάσταση

ΟΔΗΓΙΕΣ ΜΕΤΑΦΟΡΑΣ ΚΑΙ ΧΕΙΡΙΣΜΟΥ

ΠΡΟΣΟΧΗ! Η βάση στήριξης πρέπει να συναρμολογείται πριν από την εγκατάσταση του συλλέκτη. Ο συλλέκτης συσκευάζεται σε χαρτοκιβώτιο. Κατά τη διάρκεια της μεταφοράς και του χειρισμού, πρέπει να τηρούνται οι ενδείξεις ασφαλείας που αναγράφονται στη συσκευασία. Η αφαίρεση της συσκευασίας των συλλεκτών πρέπει να γίνεται στο χώρο εγκατάστασης, για προστασία από τα χτυπήματα, προσέχοντας να μη στηρίζονται οι συλλέκτες στις αναμονές σύνδεσης των σωλήνων. Κατά την απομάκρυνση της συσκευασίας, οι συλλέκτες πρέπει να τοποθετούνται απ' ευθείας πάνω στη βάση στήριξής τους, η οποία πρέπει να συναρμολογείται σύμφωνα με τις οδηγίες του παρόντος εντύπου.

<p>Τύπος: Επίπεδος Συλλέκτης Διαστάσεις (Μ x Π x Υ) (mm): XXXX x XXXX x XX Συνολική επιφάνεια (m²): XXX Επιφάνεια απορροφητή (m²): XXX Συνολικό βάρος συλλέκτη (kg): XXX Χωρητικότητα υδροσκελετού (lt): XXX Απορροφητής: Επιλεκτικός Θερμοκρασία Στασιμότητας: XXX°C Μέγιστη πίεση λειτουργίας: 1.0 MPa (10 bar) Διαφανές κάλυμμα: Υαλοπίνακας Tempered, Low-iron Εργαζόμενο μέσο: Διάλυμα Προπυλενογλυκόλης</p>	<p>AELIOS XXXX</p>	<p>Αρ. Αδείας Συλλέκτη: XXX S/N: XXX Ημ. Κατασκευής: XX/XXX MADE IN EU</p>
---	---------------------------	--

ΣΗΜΑΝΣΗ

Οι συλλέκτες AELIOS σημαίνονται με αυτοκόλλητη πινακίδα. Στην πινακίδα αυτή αναγράφονται όλες οι πληροφορίες που αφορούν το συλλέκτη, οι οποίες είναι απαραίτητες για την ιχνηλασιμότητα του προϊόντος.

ΟΔΗΓΙΕΣ ΔΙΑΣΥΝΔΕΣΗΣ ΣΥΛΛΕΚΤΩΝ ΣΕ ΗΛΙΑΚΑ ΠΕΔΙΑ

Σε μία κεντρική συστοιχία συλλεκτών, ο μέγιστος αριθμός συλλεκτών δεν πρέπει να ξεπερνάει τους επτά - οχτώ (δηλ. 14-16m²) ανά σειρά. Οι συστοιχίες των συλλεκτών θα πρέπει να είναι συνδεδεμένες εν παραλλήλω και σε απόσταση από 90cm (όταν έχουν κλίση 25°) έως 120cm (όταν έχουν κλίση έως 40°). Στην αρχή και στο τέλος κάθε σειράς, πρέπει να προβλεφθεί διακόπτης και εξάρτημα ταυ 3/4" x 1/2" x 3/4" για τοποθέτηση εμβαιπτιζόμενου θερμομέτρου. Στο τέλος της τελευταίας σειράς πρέπει επιπροσθέτως να τοποθετηθεί το αισθητήριο του διαφορικού θερμοστάτη στη θέση αισθητηρίου του συλλέκτη (Ø8). Η ρύθμιση της διαφοράς θερμοκρασίας του διαφορικού θερμοστάτη πρέπει να γίνεται στους 8°C, όταν το αισθητήριο στο μπόιλερ είναι στο επάνω σημείο και στους 10°C όταν το αισθητήριο στο μπόιλερ είναι στη μέση. Για παράδειγμα συστοιχίας 20m² συλλεκτών (δηλ. 10 συλλεκτών των 2m²), προτείνουμε: 20m² x 40 lt/m² h = 800 lt/h και σωλήνα σύνδεσης των συλλεκτών με το μπόιλερ διατομής Ø18, μονωμένης με την αντίστοιχη μόνωση.

ΣΥΣΤΑΣΕΙΣ ΓΙΑ ΤΑ ΜΕΣΑ ΜΕΤΑΦΟΡΑΣ ΘΕΡΜΟΤΗΤΑΣ, ΜΕΤΡΑ ΠΡΟΣΤΑΣΙΑΣ ΚΑΙ ΠΡΟΦΥΛΑΞΗΣ ΚΑΤΑ ΤΗΝ ΠΛΗΡΩΣΗ, ΛΕΙΤΟΥΡΓΙΑ ΚΑΙ ΣΥΝΤΗΡΗΣΗ ΤΟΥ ΣΥΣΤΗΜΑΤΟΣ.

Για την προστασία του κυκλώματος των συλλεκτών από τον παγετό, χρησιμοποιείται διάλυμα νερού και προπυλενογλυκόλης, μη τοξικό, σε τέτοια αναλογία ώστε να παρέχεται αντιπαγωτική προστασία έως και για -10°C εντός του συλλέκτη ή -20°C εξωτερική θερμοκρασία. Αφού τοποθετηθεί το σύστημα και μέχρι την ολοκλήρωση της εγκατάστασης, τα κρύσταλλα των συλλεκτών πρέπει να παραμείνουν σκεπασμένα μέχρι την πλήρωση του μπόιλερ με νερό χρήσης, έτσι ώστε να αποφευχθεί ο βρασμός του υγρού πλήρωσης και η θραύση των κρυστάλλων. Στο σύστημα χρειάζεται αλλαγή ή συμπλήρωση αντιψυκτικού υγρού κάθε 2-3 χρόνια. Η πλήρωση πρέπει να γίνεται με κατάλληλα αραιωμένο υγρό. Επιπροσθέτως στο κύκλωμα χρειάζεται να προβλεφθεί διαφορικός θερμοστάτης που να έχει αισθητήριο για αντιπαγωτική προστασία του κυκλώματος και να ενεργοποιεί τον κυκλοφορητή όταν η εξωτερική θερμοκρασία του χώρου φθάσει τους +4°C. Επίσης, ο αυτόματος πληρώσεως δεν πρέπει για κανένα λόγο να παραμένει ανοικτός, διότι υπάρχει κίνδυνος το κύκλωμα συλλεκτών να έχει σε κάποιο σημείο απώλεια νερού και ο αυτόματος πληρώσεως (εάν είναι ανοικτός) να συμπληρώνει διαρκώς το κύκλωμα με νερό. Σε αυτήν την περίπτωση αλλοιώνεται η αναλογία του αντιψυκτικού υγρού και, σε περίπτωση παγωνιάς, υπάρχει κίνδυνος θραύσης κρυστάλλων.

ΜΕΓΙΣΤΗ ΠΙΕΣΗ ΛΕΙΤΟΥΡΓΙΑΣ, ΠΤΩΣΗ ΠΙΕΣΗΣ, ΜΕΓΙΣΤΗ ΚΑΙ ΕΛΑΧΙΣΤΗ ΓΩΝΙΑ ΚΛΙΣΗΣ

Η μέγιστη πίεση λειτουργίας (συνυπολογίζοντας την αύξηση της πίεσης λόγω διαστολής του νερού) δεν πρέπει να υπερβαίνει τα 400 kPa. Η ιδανική παροχή νερού εναλλαγής σε ένα κεντρικό σύστημα είναι από 40lt/m² h έως 70lt/m² h και η πτώση πίεσης ανά μέτρο εγκατεστημένου σωλήνα (παροχή και επιστροφή προς τους συλλέκτες) είναι 30mm στήλης ύδατος. Με αυτά τα δεδομένα γίνεται η διαστασιολόγηση του κυκλοφορητή σε κάθε εγκατάσταση.

ΣΗΜΕΙΩΣΗ: Στην πτώση πίεσης των 30mm στήλης ύδατος ανά μέτρο εγκατεστημένου σωλήνα, πρέπει να προστεθούν και 10mm στήλης ύδατος ανά τετραγωνικό εγκατεστημένου συλλέκτη.

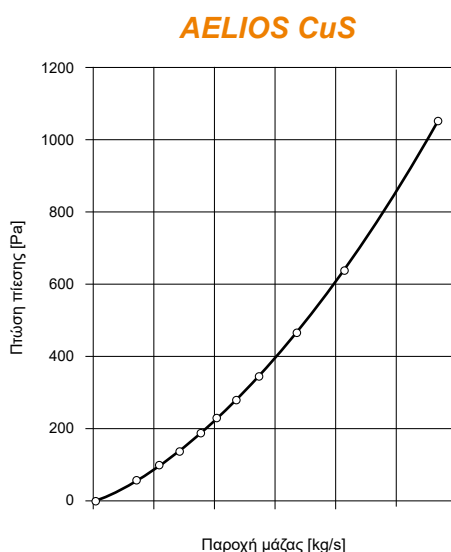

Βασικός παράγοντας για τη βέλτιστη απόδοση του συστήματος αποτελεί η σωστή επιλογή της κλίσης και του προσανατολισμού του, σε σχέση με το σημείο εγκατάστασής του και την περίοδο για την οποία θέλουμε τη μέγιστη απολαβή. Το ηλιακό σύστημα πρέπει να είναι προσανατολισμένο έτσι ώστε η συλλεκτική επιφάνεια να βλέπει στην κατεύθυνση του γεωγραφικού Νότου για το βόρειο ημισφαίριο (και του γεωγραφικού Βορρά για το νότιο ημισφαίριο), δηλαδή να κοιτά πάντοτε προς τον Ισημερινό. Οποιαδήποτε απόκλιση στον προσανατολισμό συνεπάγεται μείωση της απόδοσης του συστήματος. Εάν δε μπορεί να αποφευχθεί η απόκλιση από το σωστό προσανατολισμό, τότε πρέπει να βελτιωθεί η απόδοση του συστήματος μέσω της αύξησης της συλλεκτικής επιφάνειας, κατόπιν μελέτης και εκτίμησης των συγκεκριμένων συνθηκών. Επειδή η γωνία πρόσπτωσης της ηλιακής ακτινοβολίας μεταβάλλεται με το χρόνο αλλά και ανάλογα με το σημείο εγκατάστασης του συστήματος, θα πρέπει η γωνία κλίσης των συλλεκτών να είναι ίση με το γεωγραφικό πλάτος του τόπου εγκατάστασης, $\pm 5^\circ$. Σε αυτή την κλίση επιτυγχάνεται η μέγιστη απολαβή ενέργειας σε ετήσια βάση. Πρέπει να αποφεύγεται η σκίαση του συστήματος από δέντρα, κτίρια ή άλλα εμπόδια, έτσι ώστε να εξασφαλίζονται 4 ώρες ανεμπόδιστης έκθεσης της συλλεκτικής επιφάνειας στην ηλιακή ακτινοβολία κατά τις μεσημβρινές ώρες.

ΓΕΝΙΚΟΙ ΚΑΝΟΝΕΣ ΕΓΚΑΤΑΣΤΑΣΗΣ

ΠΡΟΣΟΧΗ! Η εγκατάσταση πρέπει να είναι σύμφωνη με τους κατά τόπους ισχύοντες κανονισμούς που αφορούν τις υδραυλικές και ηλεκτρικές εγκαταστάσεις.

Η αφαίρεση της συσκευασίας του ηλιακού θερμοσίφωνα πρέπει να γίνεται στο χώρο εγκατάστασης, για προστασία της συσκευής από τα χτυπήματα κατά τη μεταφορά της, προσέχοντας να μη στηρίζονται οι συλλέκτες με το βάρος τους στις αναμονές σύνδεσης των σωλήνων. Μέχρι την ολοκλήρωση της εγκατάστασης, τα κρύσταλλα των συλλεκτών πρέπει να παραμένουν σκεπασμένα μέχρι την πλήρωση του μπόιλερ με νερό χρήσης, έτσι ώστε να αποφευχθεί ο βρασμός του υγρού πλήρωσης ή το σπάσιμο των κρυστάλλων. Πρέπει επίσης να αφαιρεθούν οι πλαστικές προστατευτικές τάπες από τις αναμονές σύνδεσης του μπόιλερ και των συλλεκτών.

Θέση εγκατάστασης: Πριν την τοποθέτηση του ηλιακού θερμοσίφωνα, πρέπει να γίνει σωστή επιλογή της θέσης και έλεγχος της επιφάνειας που θα τοποθετηθεί η συσκευή, ώστε να αντέχει το βάρος του συστήματος. Σε επικλινείς στέγες, το μπόιλερ δεν πρέπει να τοποθετηθεί ανάμεσα σε δύο δοκάρια αλλά επάνω από ένα. Η θέση που επιλέγεται για την εγκατάσταση του Ηλιακού θερμοσιφώνου δεν πρέπει να σκιάζεται από εμπόδια, όπως δέντρα, κτίρια και άλλα καθ' όλη τη διάρκεια τους έτους, έτσι ώστε να εξασφαλίζονται τουλάχιστον 4 ώρες ανεμπόδιστης έκθεσης της συλλεκτικής επιφάνειας στην ηλιακή ακτινοβολία τις μεσημβρινές ώρες.

ΓΕΩΓΡΑΦΙΚΟ ΠΛΑΤΟΣ	ΑΠΟΣΤΑΣΗ ΜΕΤΑΞΥ ΕΜΠΟΔΙΟΥ-ΣΥΛΛΕΚΤΗ (L)
0° - 25°	1.0 x H
26° - 35°	1.5 x H
36° - 45°	2.0 x H
46° - 50°	2.5 x H
ΑΝΩ ΤΩΝ 50°	3.0 x H

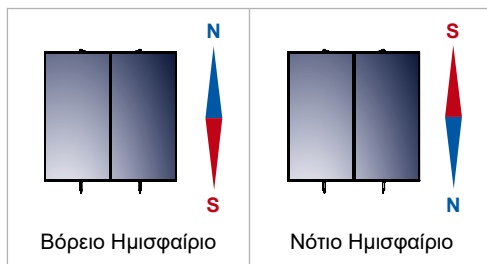
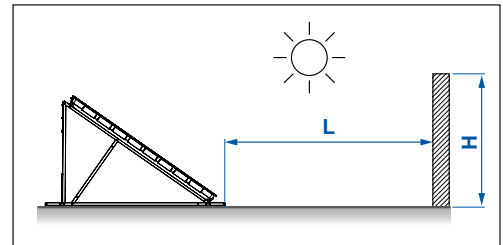

Προσανατολισμός - Βέλτιστη κλίση - Σκίαση: Βασικούς παράγοντες για τη βέλτιστη απόδοση του ηλιακού θερμοσίφωνα αποτελεί η σωστή επιλογή της κλίσης και του προσανατολισμού του, σε σχέση με τον τόπο που τοποθετείται και το χρόνο για τον οποίο θέλουμε τη μέγιστη απολαβή. Ο ηλιακός θερμοσίφωνας πρέπει να προσανατολισθεί έτσι ώστε η συλλεκτική επιφάνεια να βλέπει στην κατεύθυνση του γεωγραφικού Νότου προκειμένου για το βόρειο ημισφαίριο (και του γεωγραφικού Βορρά για το νότιο ημισφαίριο), δηλ. να κοιτά πάντοτε προς τον Ισημερινό. Απόκλιση του προσανατολισμού, σημαίνει μείωση της απόδοσης του συστήματος.

Εάν δεν μπορεί να αποφευχθεί η απόκλιση από το σωστό προσανατολισμό, τότε πρέπει να διορθωθεί η απόδοση του συστήματος μέσω της αύξησης της συλλεκτικής επιφάνειας, κατόπιν μελέτης και εκτίμησης των συγκεκριμένων συνθηκών. Επειδή η γωνία προσπτώσεως της ηλιακής ακτινοβολίας μεταβάλλεται με το χρόνο αλλά και με τον τόπο εγκατάστασης του συστήματος, θα πρέπει η γωνία κλίσης των συλλεκτών να είναι περίπου όση και το γεωγραφικό πλάτος του τόπου εγκατάστασης. Σε αυτή την κλίση επιτυγχάνεται η μέγιστη απολαβή ενέργειας σε ετήσια βάση

Ιδιαιτερότητες εγκατάστασης: Σε περίπτωση που η επιφάνεια (επίπεδη ή επικλινή) στην οποία πρόκειται να τοποθετηθεί ο συλλέκτης δεν είναι συμβατή με τον σάνταρ εξοπλισμό που παρέχεται μαζί με το σύστημα θα πρέπει να χρησιμοποιηθεί άλλου είδους εξοπλισμός. Η ευθύνη της επιλογής έγκειται αποκλειστικά στον εγκαταστάτη και σε καμία περίπτωση στην κατασκευάστρια εταιρία. Από τον εγκαταστάτη εξαρτάται αν θα προταθεί και θα εγκατασταθεί άλλου είδους εξοπλισμός στον πελάτη, ο οποίος θα πρέπει να το έχει συμφωνήσει προηγουμένως με τον ίδιο.

Ειδικές καιρικές συνθήκες: Σε περιοχές που πλήττονται από ισχυρές χιονοπτώσεις φροντίστε να απομακρύνετε πάντοτε εγκαίρως το συσσωρευμένο χιόνι. Γι'αυτή την περίπτωση και για περιοχές όπου παρατηρούνται καιαίγιδες, ισχυροί άνεμοι, βροχοπτώσεις, κυκλώνες, τυφώνες, το σύστημα πρέπει να τοποθετείται στη σκεπή όσο πιο σταθερά γίνεται και πρέπει να προσδένεται με επιπλέον μεταλλικές ταινίες. Σε περιοχές όπου παρατηρούνται οι ανωτέρω συνθήκες και υπάρχει χαλαζι διαμέτρου μεγαλύτερης των 20 χιλ., συστήνεται η ασφάλιση του ηλιακού θερμοσιφώνου. Σε κάθε περίπτωση συστήνεται η χρησιμοποίηση περισσότερων μεταλλικών ταινιών από αυτές που παρέχονται για τη στήριξη του θερμοσιφώνου στη βάση.

Τα συστήματα δεν πρέπει να χρησιμοποιούνται σε κλιματικές ζώνες με τιμές ακτινοβολίας μεγαλύτερες από τις ακόλουθες:

ΣΥΛΛΕΚΤΗΣ	AELIOS Cus
ΜΕΓΙΣΤΗ ΗΛΙΑΚΗ ΑΚΤΙΝΟΒΟΛΙΑ ΣΤΗΝ ΕΠΙΦΑΝΕΙΑ ΤΟΥ ΣΥΛΛΕΚΤΗ	21.97 MJ/m ²

Σωληνώσεις: Η όδευση των σωληνώσεων και καλωδίων πρέπει να συμφωνηθεί μεταξύ του εγκαταστάτη και του πελάτη, έτσι ώστε να διασφαλίζεται η ορθή εγκατάσταση του ηλιακού συστήματος σύμφωνα με τους τοπικούς εν ισχύ κανονισμούς που αφορούν τις υδραυλικές και ηλεκτρικές εγκαταστάσεις. Φροντίστε οι σωλήνες που συνδέουν το θερμοδοχείο με το συλλέκτη και οι σωληνώσεις από και προς τον ηλιακό θερμοσίφωνα να είναι μονωμένες έτσι ώστε να ανθίστανται σε θερμοκρασίες που καλύπτουν ένα φάσμα από -30°C έως 120°C. Θα πρέπει να χρησιμοποιείται ειδική προστασία κατά των υπέρυθρης ακτινοβολίας (anti-UV)

Αντιψυκτικό Υγρό: Το ειδικό μέσο μεταφοράς θερμότητας που χρησιμοποιείται στο κλειστό κύκλωμα προστατεύει το σύστημα από την ψύξη και από τη συσσώρευση αλάτων εσωτερικά των σωληνών του συλλέκτη. Το θερμαντικό υγρό πρέπει να είναι καλά αναμεμιγμένο με νερό και σε τέτοιο ποσοστό ώστε να προστατεύεται. Η ευθύνη για την κατάλληλη ποσότητα μέσου μεταφοράς θερμότητας και για τη χρήση άλλου υγρού από αυτό που συνοδεύει τον Ηλιακό Θερμοσίφωνα έγκειται στον εγκαταστάτη και σε καμία περίπτωση στην εταιρία. Η χρήση νερού ή ακατάλληλου υγρού μπορεί να ακυρώσει την ισχύ της εγγύησης.

Μετά την ολοκλήρωση της εγκατάστασης, η περιοχή όπου διεξήχθησαν οι εργασίες πρέπει να είναι καθαρή και τακτοποιημένη. Πρέπει να συμπληρωθεί η λίστα ελέγχου της εταιρίας. Η εταιρία δεν φέρει καμία ευθύνη για το αποτέλεσμα μη ενδεδειγμένου τρόπου εγκατάστασης ή μη ορθής χρήσης των εξαρτημάτων που χρησιμοποιήθηκαν για την εγκατάσταση των Ηλιακών Θερμοσίφωνων.

ΘΕΣΗ ΕΓΚΑΤΑΣΤΑΣΗΣ

Η εγκατάσταση επιτρέπεται μόνο σε επικλινείς και επίπεδες επιφάνειες με επαρκή φέρουσα ικανότητα. Προτού προχωρήσετε στην εγκατάσταση, βεβαιωθείτε ότι η σκεπή ή/και η κατασκευή διαθέτει επαρκή φέρουσα ικανότητα από άποψη στατικής, σύμφωνα με τα μέγιστα αναμενόμενα φορτία στο σημείο τοποθέτησης.

Εάν το σημείο τοποθέτησης βρίσκεται σε περιοχή με εξαιρετικά μεγάλο φορτίο ανέμου και χιονιού, πρέπει ολόκληρο το σύστημα να ελεγχθεί στατικά από εξειδικευμένο πρόσωπο (π.χ. ειδικό μηχανικό). Σε ειδικές περιπτώσεις μπορεί να απαιτούνται ενισχύσεις ή ανθεκτικότερες κατασκευές.

ΣΥΛΛΕΚΤΗ ΑΕΛΙΟΣ		
ΕΓΚΑΤΑΣΤΑΣΗ	ΦΟΡΤΙΟ ΑΝΕΜΟΥ [km/h] / [kN/m ²]	ΦΟΡΤΙΟ ΧΙΟΝΙΟΥ [kN/m ²]
ΕΠΙΚΛΙΝΗΣ ΕΠΙΦΑΝΕΙΑ ΓΩΝΙΑ ΣΤΗΡΙΞΗΣ: 15° - 75°	175 / 1.5	2.01
ΕΠΙΠΕΔΗ ΕΠΙΦΑΝΕΙΑ ΓΩΝΙΑ ΣΤΗΡΙΞΗΣ: 35°	175 / 1.5	2.01

Το σύστημα μπορεί να εγκατασταθεί μόνο σε περιοχές με χαμηλότερους δείκτες φορτίου ανέμου και φορτίου χιονιού από τους αναφερθέντες στον παραπάνω πίνακα.

Απαιτήσεις χώρου για εγκατάσταση επάνω σε επικλινή επιφάνεια (ΚΕΡΑΜΟΣΚΕΠΗ)

Κατά την εγκατάσταση επάνω σε επικλινή επιφάνεια να δοθεί προσοχή στα ακόλουθα σημεία:

- Οι ελάχιστες αποστάσεις ως προς τα τελειώματα της σκεπής πρέπει να είναι:
 - Πλευρικά: δύο πλάτη κεραμιδιού
 - Ως προς την κορυφή σκεπής: τρεις σειρές κεραμιδιών
- Είναι απαραίτητη η τήρηση του ορίου ελάχιστης απόστασης 0.8m, ώστε να μην εκτίθενται οι συλλέκτες και τα εξαρτήματα στερέωσης σε ανέμους των οποίων η ισχύς αυξάνεται περιμετρικά της σκεπής.

Απαιτήσεις χώρου για εγκατάσταση σε επίπεδη επιφάνεια (ΤΑΡΑΤΣΑ)

Από τα άκρα της επιφάνειας εγκατάστασης πρέπει να διατηρηθεί ελάχιστη απόσταση περ. 1.5m προκειμένου:

- Να είναι εφικτή η πρόσβαση στο πεδίο συλλεκτών για λόγους συντήρησης,
- Οι συλλέκτες και το σύστημα στερέωσης να μην εκτίθενται στους ισχυρούς ανέμους που αναπτύσσονται στην περιοχή των γωνιών και των ακμών της σκεπής,
- Να είναι εφικτός ο καθαρισμός του χιονιού.

ΓΕΝΙΚΑ ΜΕΤΡΑ ΠΡΟΛΗΨΗΣ

- Τηρείτε τις ισχύουσες οδηγίες περί πρόληψης ατυχημάτων και τους κανόνες ασφαλείας κατά την εγκατάσταση των συστημάτων ηλιακής θερμικής ενέργειας, καθώς και των σωληνώσεων.
- Διατηρείτε το χώρο εργασίας καθαρό και ελεύθερο αντικειμένων που εμποδίζουν την εκτέλεση των εργασιών.
- Φροντίστε ο χώρος εργασίας να φωτίζεται επαρκώς.
- Μην επιτρέπετε σε παιδιά, κατοικίδια ζώα και αναρμόδια πρόσωπα να πλησιάζουν τα εργαλεία, καθώς και τα σημεία όπου εκτελείται η τοποθέτηση. Αυτό ισχύει ιδίως σε περίπτωση ανακαίνισης κατοικημένων κτιρίων.
- Αποθηκεύετε το ρευστό μεταφοράς θερμότητας σε ασφαλές μέρος μακριά από παιδιά.
- Κατά τις εργασίες συντήρησης, επισκευής, μετατροπής και σε περίπτωση τροποποίησης της εγκατάστασης, αφαιρείτε το ρευματολήπτη των ηλεκτρικών εγκαταστάσεων και εργαλείων ή ασφαλίσετε τις ηλεκτρικές εγκαταστάσεις και τα ηλεκτρικά εργαλεία έναντι ακούσιας ενεργοποίησης.
- Χρησιμοποιείτε μόνο τα εξαρτήματα που προορίζονται για το συγκεκριμένο σύστημα. Η χρήση άλλων εξαρτημάτων ή ακατάλληλων εργαλείων μπορεί να προκαλέσει ατυχήματα ή άλλους κινδύνους.

Προϋποθέσεις σχετικές με το προσωπικό

- Η εκτέλεση της εγκατάστασης των συστημάτων μας επιτρέπεται μόνο από εγκεκριμένες εξειδικευμένες εταιρείες και εκπαιδευμένο εργατικό δυναμικό.
- Η εκτέλεση εργασιών σε ηλεκτρικές εγκαταστάσεις ή σε αγωγούς επιτρέπεται μόνο από σχετικά εκπαιδευμένους εξειδικευμένους ηλεκτροτεχνικούς.

Ενδύματα εργασίας

- Φοράτε προστατευτικά γυαλιά, κατάλληλη ενδυμασία εργασίας, προστατευτικά υποδήματα, προστατευτικό κράνος και ειδικό δίχτυ για μακριά μαλλιά.
- Μην φοράτε φαρδιά ρούχα ή κοσμήματα, καθώς μπορεί να παγιδευτούν σε κινούμενα μέρη.
- Εάν παρά τη χρήση προστατευτικών γυαλιών πέσει ρευστό μεταφοράς θερμότητας στα μάτια σας, ξεπλύνετε σχολαστικά τα μάτια σας με ανοικτά βλέφαρα με άφθονο νερό.
- Φοράτε προστατευτικό κράνος κατά τις εργασίες εγκατάστασης που εκτελούνται στο ύψος της κεφαλής ή πάνω από αυτό.

Κατά την εγκατάσταση του θερμοδοχείου

- Χρησιμοποιείτε για τη μεταφορά, την τοποθέτηση και την εγκατάσταση ανυψωτικά μηχανήματα, ανάλογα των διαστάσεων και του βάρους του θερμοδοχείου.
- Προστατέψτε από κτυπήματα την επίστρωση σμάλτου του θερμοδοχείου κατά τη μεταφορά και εγκατάσταση.
- Λόγω του μεγάλου ιδίου βάρους του θερμοδοχείου, υπάρχει κίνδυνος ατυχήματος. Βεβαιωθείτε ότι η φέρουσα ικανότητα του εδάφους στο σημείο τοποθέτησης του θερμοδοχείου είναι επαρκής, όταν αυτό είναι γεμάτο.

ΑΝΤΙΚΕΡΑΥΝΙΚΗ ΠΡΟΣΤΑΣΙΑ

Η μεταλλική κατασκευή συμμορφώνεται με τις γενικές απαιτήσεις του Προτύπου 1197 του ΕΛΟΤ και των ειδικών απαιτήσεων αντικεραυνικής προστασίας του προτύπου 1412 του ΕΛΟΤ, που λαμβάνει υπ' όψιν τις κλιματολογικές συνθήκες και το γεωγραφικό ύψος.

ΕΞΑΡΤΗΜΑΤΑ ΒΑΣΕΩΣ ΣΤΗΡΙΞΗΣ

Για 1 συλλέκτη AELIOS 2000 ή AELIOS 2600

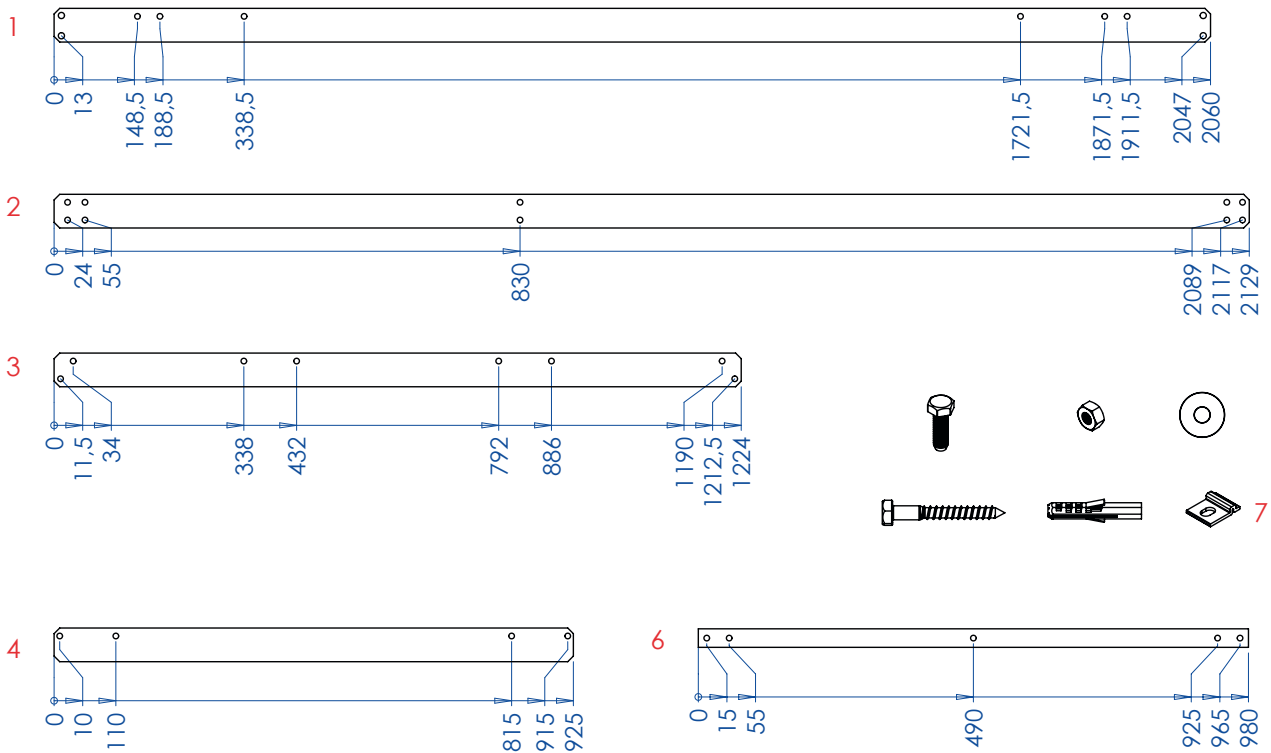

Για 2 συλλέκτες AELIOS 2000

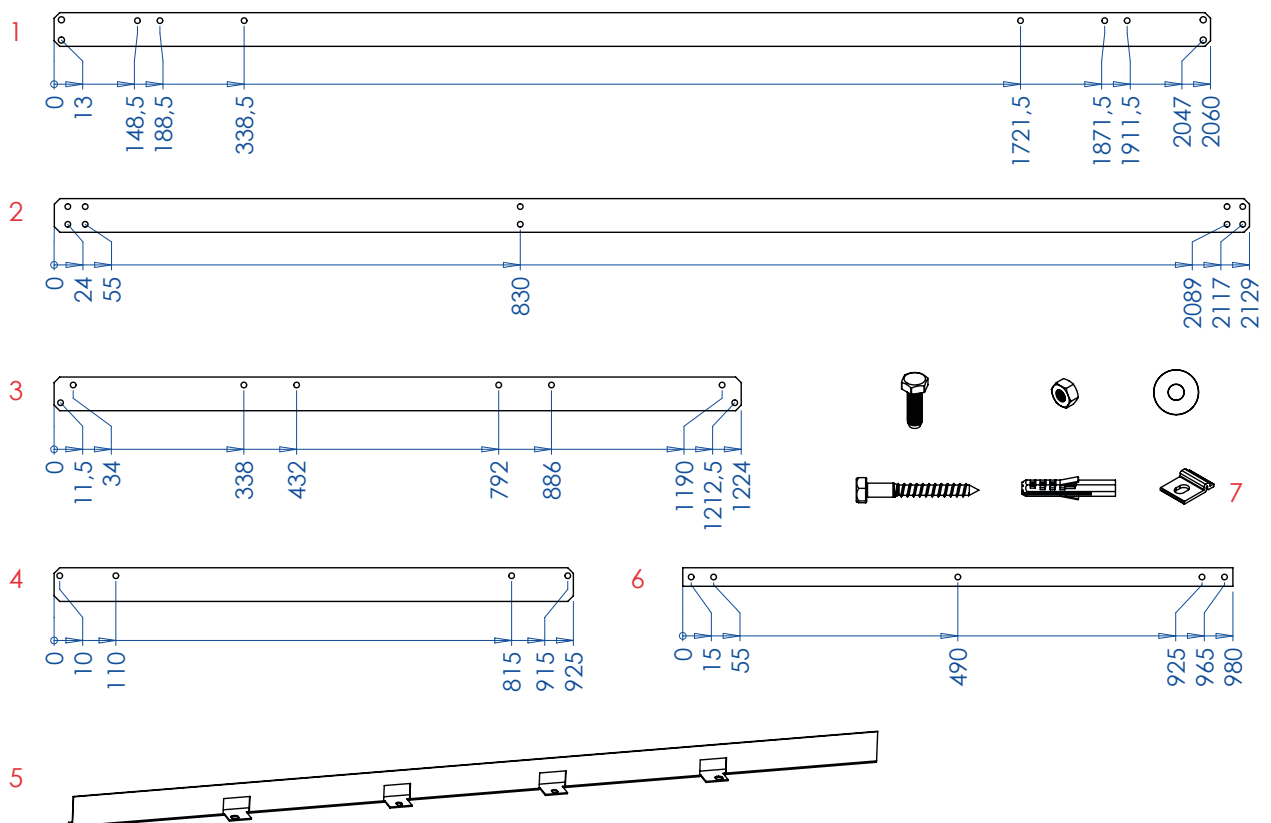

ΕΞΑΡΤΗΜΑΤΑ ΒΑΣΕΩΣ ΣΤΗΡΙΞΗΣ

Για 2 συλλέκτες AELIOS 2600

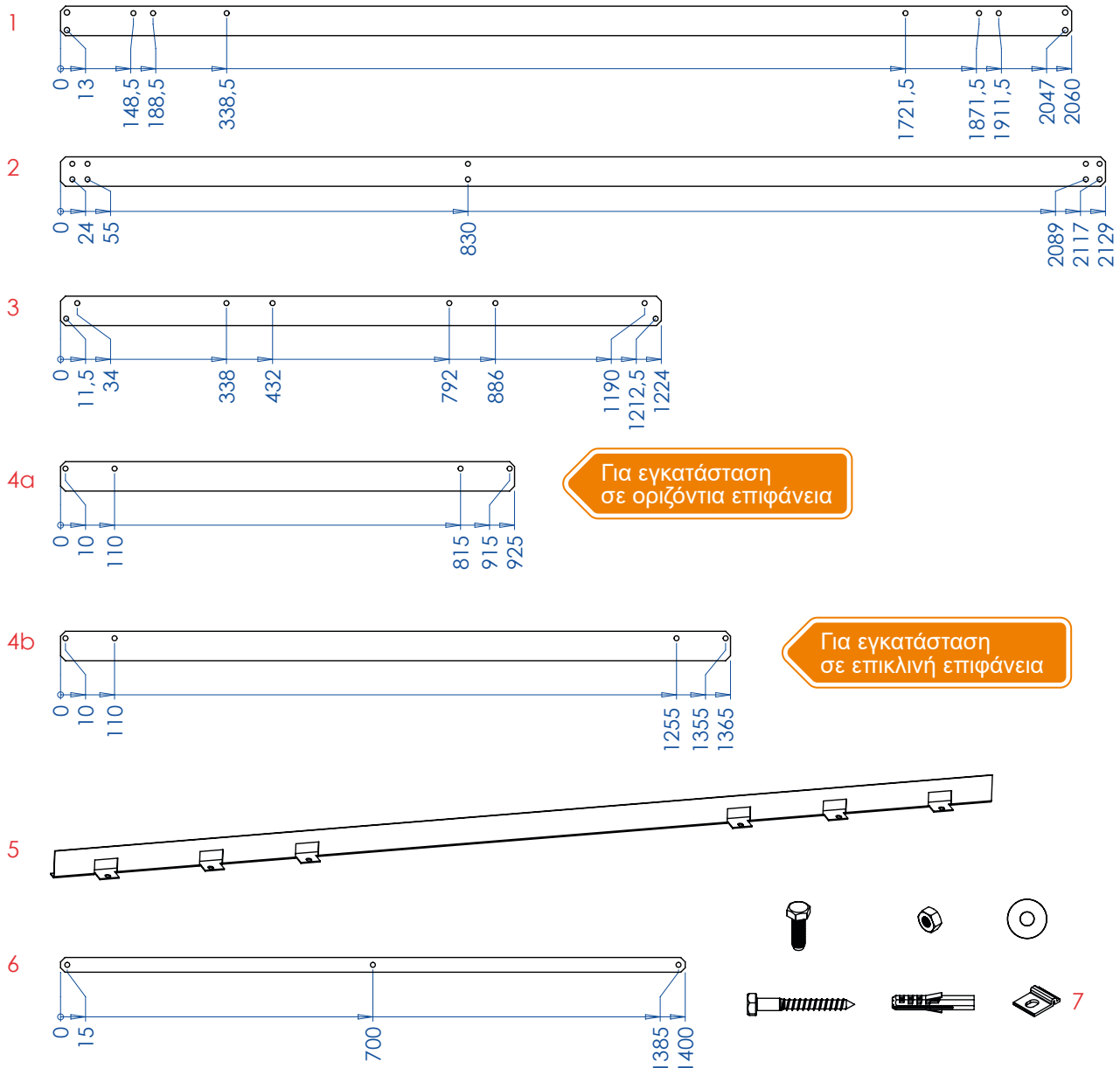

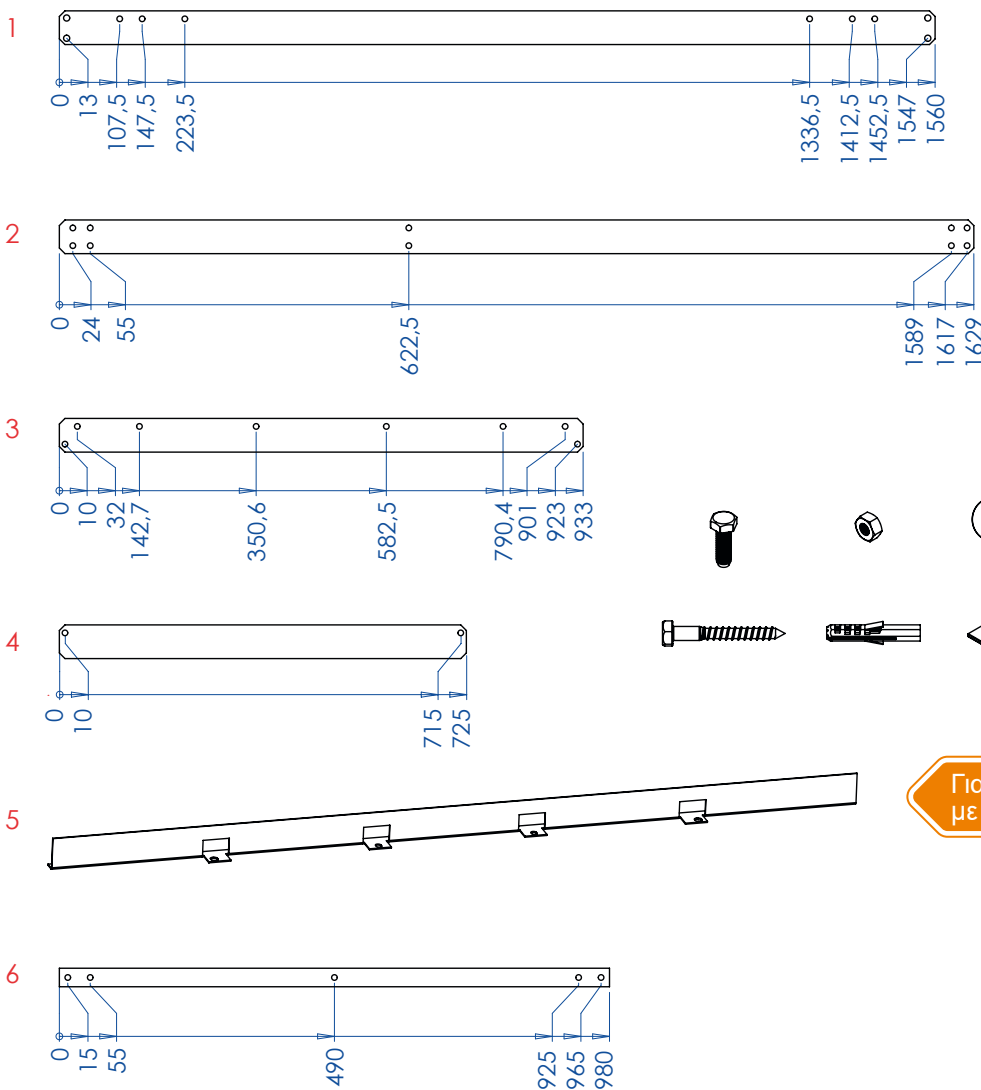
ΕΞΑΡΤΗΜΑΤΑ ΒΑΣΕΩΣ ΣΤΗΡΙΞΗΣ
Για 1 ή 2 συλλέκτες AELIOS 1500

Για εγκατάσταση με 2 συλλέκτες

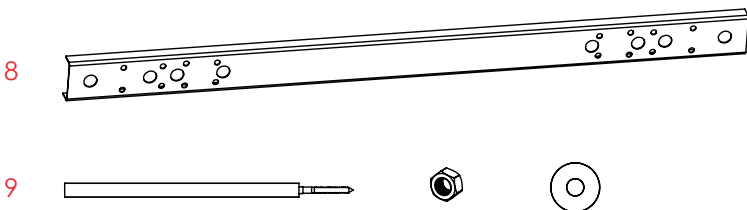
ΚΙΤ ΚΕΡΑΜΟΣΚΕΠΗΣ

ΣΥΝΑΡΜΟΛΟΓΗΣΗ ΒΑΣΗΣ ΣΤΗΡΙΞΗΣ ΣΕ ΟΡΙΖΟΝΤΙΑ ΕΠΙΦΑΝΕΙΑ

1. Βιδώνουμε τα έλασματα 1 και 2 με τις βίδες M8 και τα παξιμάδια που βρίσκονται στη συσκευασία.

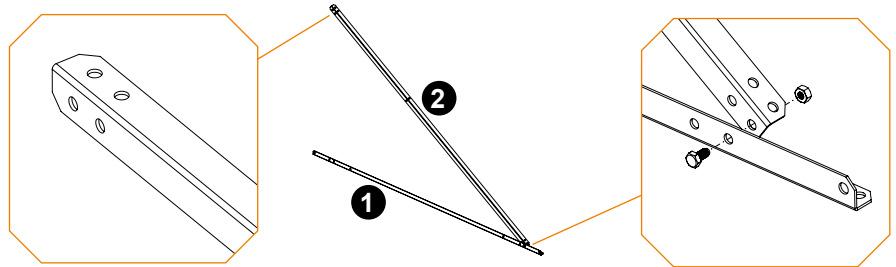

2. Βιδώνουμε το κάθετο έλασμα 3 με τα προηγούμενα.

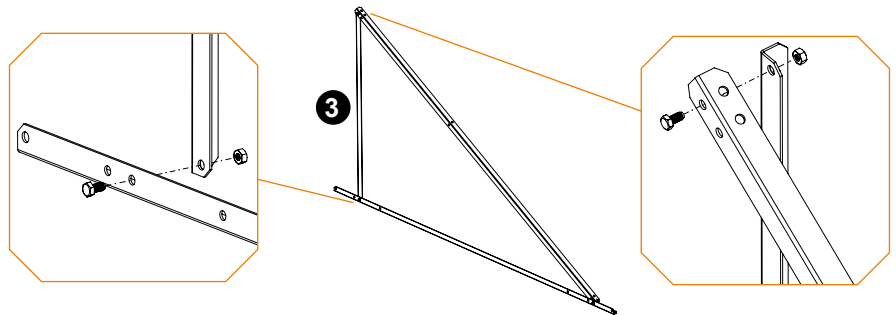

3. Βιδώνουμε το διαγώνιο έλασμα 4 με τα προηγούμενα και σφίγγουμε όλες τις βίδες. Επαναλαμβάνουμε τα βήματα 1, 2 & 3 για τα άλλα ζεύγη των ελασμάτων.

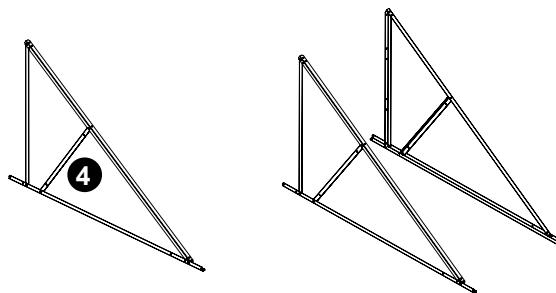

4. Τοποθετούμε χιαστί τα ελάσματα 6 της εικόνας και σφίγγουμε τις βίδες.

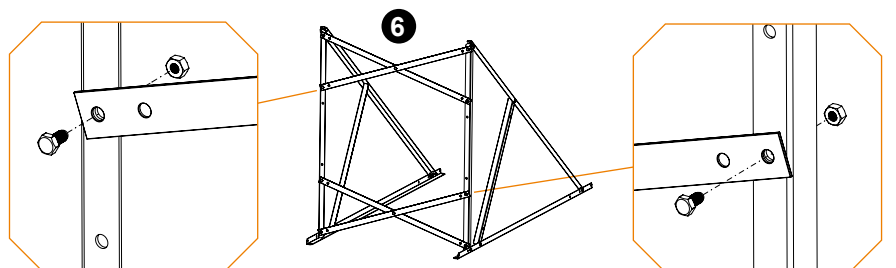

5. Σε περίπτωση μοντέλου με δύο συλλέκτες, τοποθετούμε το έλασμα 5 στήριξης του συλλέκτη στο κάτω μέρος και ανάμεσα στα κενά των ελασμάτων τοποθετούμε τα τέσσερα ελάσματα σύσφιξης 7 χωρίς να σφίξουμε τις βίδες M8 με τα παξιμάδια. Σε περίπτωση μοντέλου με ένα συλλέκτη δεν χρειάζεται να χρησιμοποιήσουμε το έλασμα 5. Ο συλλέκτης θα στηριχθεί με τα δύο ελάσματα σύσφιξης 7 όπως περιγράφεται στα 5a και 5b.

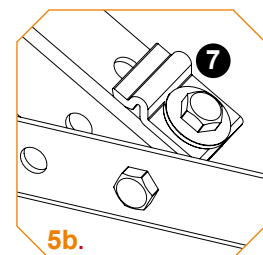
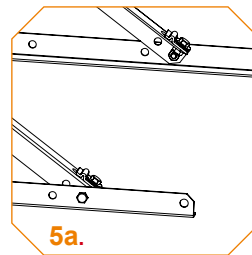
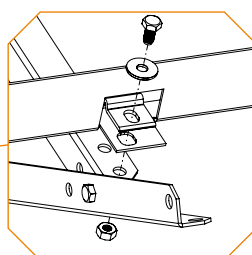
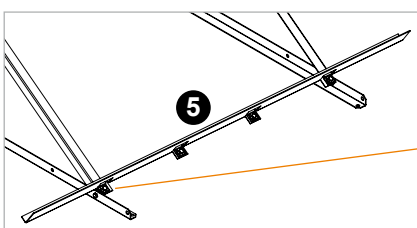

6. Επαναλαμβάνουμε για το πάνω μέρος.

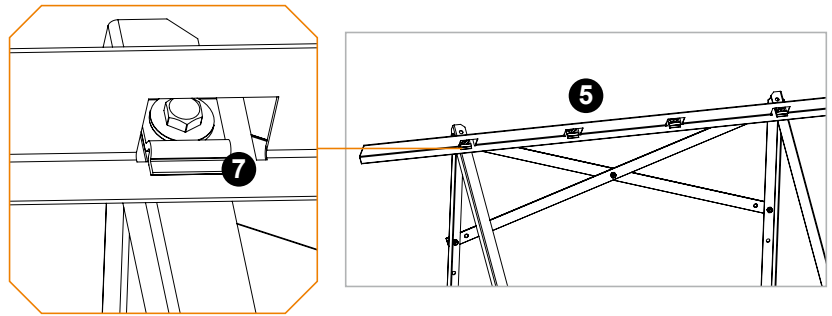

7. Για δύο συλλέκτες τοποθετούμε πρώτα τον αριστερό, ανασηκώνοντας τα επάνω και κάτω ελάσματα σύσφιξης 7. Όταν ο συλλέκτης τοποθετηθεί, σφίγγουμε ελαφρά τις βίδες M8 και τα παξιμάδια με τα ελάσματα σύσφιξης 7 του συλλέκτη με σκοπό να τον συγκρατήσουμε ελαφρά και να τον κεντράρουμε εύκολα με το σύστημα. Τοποθετούμε τα ρακόρ μηχανικής σύσφιξης Ø22 στα άκρα του συλλέκτη.

8. Ενώνουμε το δεύτερο συλλέκτη με τα ρακόρ και σφίγγουμε*.



9. Σφίγγουμε όλες τις βίδες της βάσης. Προσανατολίζουμε τη βάση με το συλλέκτη κατάλληλα. Πακτώνουμε τη βάση χρησιμοποιώντας 4 ούπα D10 και στριφώνια (M8x60).



10. Τοποθετούμε το εξάρτημα Ταυ αισθητήρα - εξαεριστικού στην επάνω αριστερή πλευρά του συλλέκτη. Συνδέουμε το σωλήνα στην είσοδο του εναλλάκτη θερμότητας του συστήματος.
11. Τοποθετούμε την γωνία μηχανικής σύσφιξης 3/4" x Ø22 στο κάτω δεξί άκρο για τη σύνδεση με τη γραμμή του μπόιλερ*. Συνδέουμε το σωλήνα στην έξοδο του εναλλάκτη θερμότητας του συστήματος.
12. Τοποθετούμε και σφίγγουμε την τάπα μηχανικής σύσφιξης Ø22 στο επάνω δεξί και κάτω αριστερό άκρο του/ των συλλέκτη/κτων.*

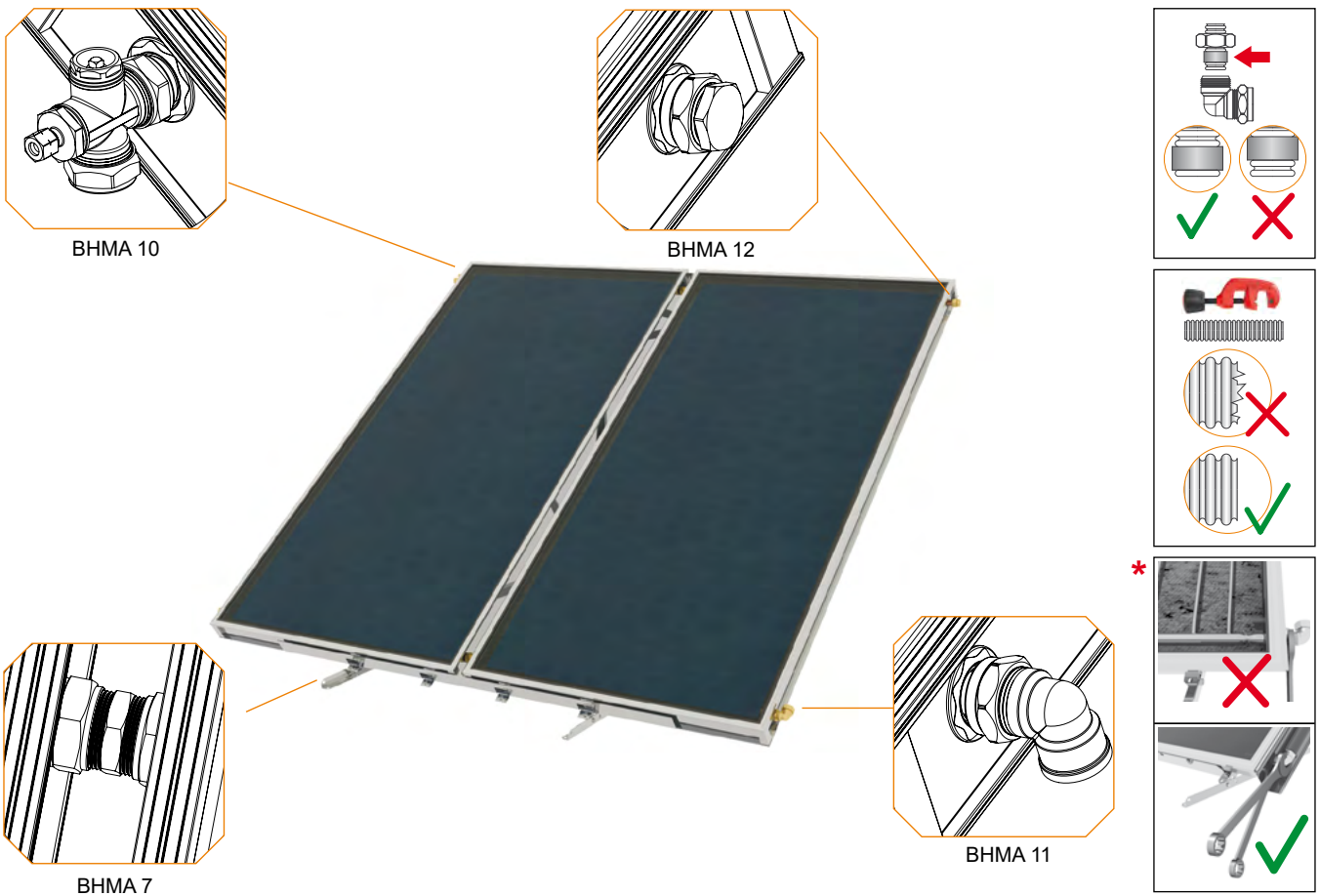

* Να χρησιμοποιούνται κόντρα κλειδιά για την αποφυγή μηχανικής καταπόνησης της χαλκοσωλήνας.

ΣΥΝΑΡΜΟΛΟΓΗΣΗ ΒΑΣΗΣ ΣΤΗΡΙΞΗΣ ΣΕ ΕΠΙΚΛΙΝΗ ΕΠΙΦΑΝΕΙΑ

ΠΡΟΣΟΧΗ! Μετά την εγκατάσταση βεβαιωθείτε ότι η επιφάνεια του συλλέκτη σχηματίζει γωνία κλίσης σε σχέση με το οριζόντιο επίπεδο, η οποία είναι ίση με το γεωγραφικό πλάτος ± 5 .

1. Βιδώνουμε τα ελάσματα **1** και **2** με τις βίδες M8 και τα παξιμάδια που βρίσκονται στη συσκευασία. Επαναλαμβάνουμε για το δεύτερο ζεύγος.

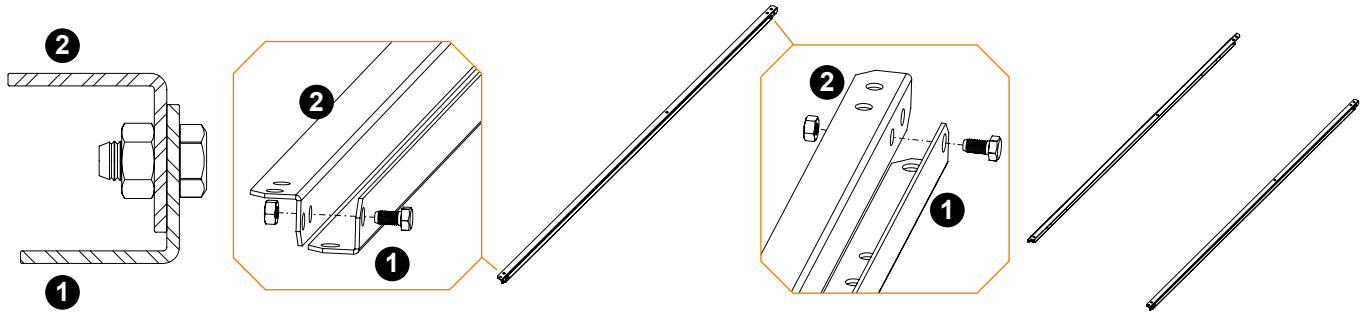

- Σε περίπτωση εγκατάστασης με **χρήση τριαντών** ακολουθήστε τα **ΒΗΜΑΤΑ A** και στη συνέχεια μεταβείτε στο **βήμα 6, σελ. 19**.
 - Σε περίπτωση εγκατάστασης με **χρήση κιτ κεραμοσκεπής** ακολουθήστε τα **ΒΗΜΑΤΑ B** και στη συνέχεια μεταβείτε στο **βήμα 6, σελ. 19**.

ΒΗΜΑΤΑ A - Εγκατάσταση με χρήση τριαντών

- A1. Τοποθετούμε το έλασμα **4**, ανάμεσα από τα δυο Π που σχηματίσαμε στο προηγούμενο βήμα για να δημιουργήσουμε το πλαίσιο. Βιδώνουμε τα ευθύγραμμα μέρη **6** (που θα χρησιμοποιηθούν για τη στήριξη της βάσης στα κεραμίδια) στο κάτω μέρος. Επαναλαμβάνουμε για τα υπόλοιπα αντίστοιχα ελάσματα του κάτω μέρους του πλαισίου.

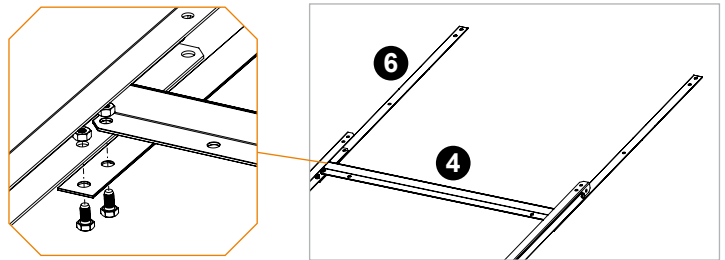

- A2. Σε περίπτωση μοντέλου με δύο συλλέκτες, τοποθετούμε το έλασμα στήριξης του συλλέκτη **5** στο κάτω μέρος και ανάμεσα στα κενά των ελασμάτων τοποθετούμε τέσσερα ελάσματα σύσφιξης **7** χωρίς να σφίξουμε τις βίδες M8 με τα παξιμάδια. Σε περίπτωση μοντέλου με ένα συλλέκτη δεν χρειάζεται να χρησιμοποιήσουμε το έλασμα **5**. Ο συλλέκτης θα στηριχθεί με τα δύο ελάσματα σύσφιξης **7** όπως περιγράφεται στο A2.1.

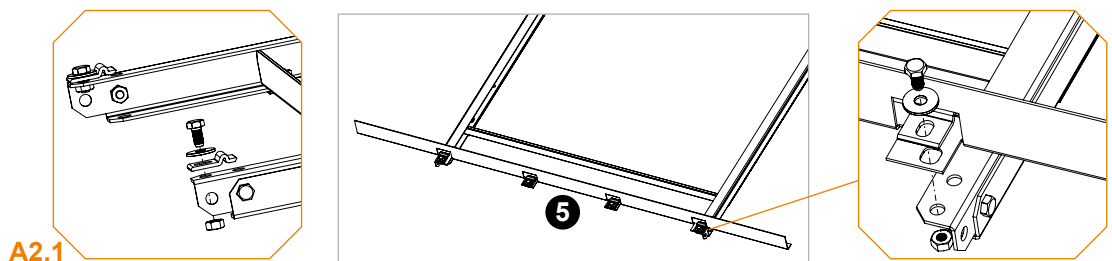

- A3. Επαναλαμβάνουμε για το πάνω μέρος.

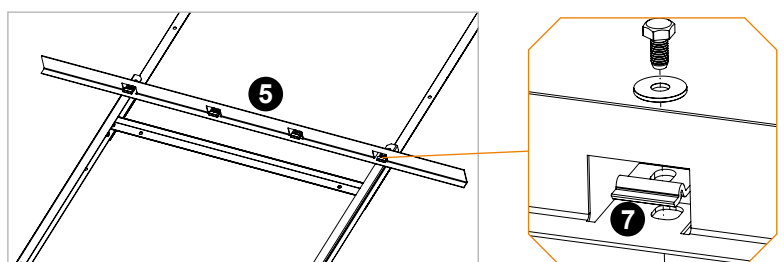

- A4.** Λυγίζουμε με το χέρι τα ευθύγραμμα ελάσματα του βήματος 2 αγκαλιάζοντας τις δοκούς των κεραμιδιών. Τρυπάμε και στερεώνουμε με στριφώνια. Χρησιμοποιούμε αλφάδι έτσι ώστε η βάση να τοποθετηθεί οριζόντια.

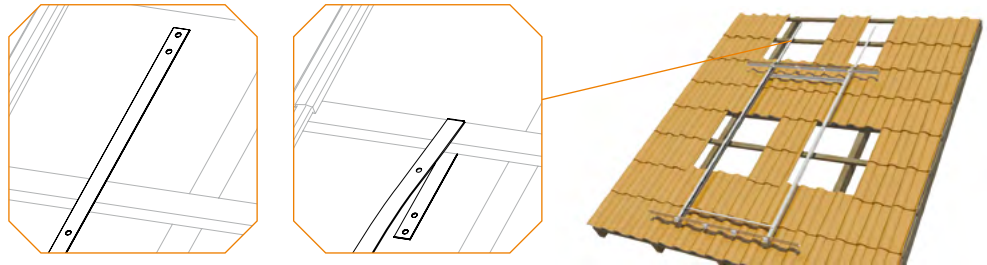

ΒΗΜΑΤΑ Β - Εγκατάσταση με χρήση κιτ κεραμοσκεπής

- B1.** Τοποθετούμε το έλασμα 4 που βρίσκουμε στη συσκευασία της βάσης, ανάμεσα από τα δυο Π που σχηματίσαμε στο προηγούμενο βήμα. Τοποθετούμε το έλασμα 8 που βρίσκουμε στη συσκευασία “κιτ κεραμοσκεπής” ακριβώς από κάτω. Βιδώνουμε με τις βίδες και τα παξιμάδια που περιέχονται στη συσκευασία. Επαναλαμβάνουμε και για το δεύτερο ζευγάρι ελασμάτων.

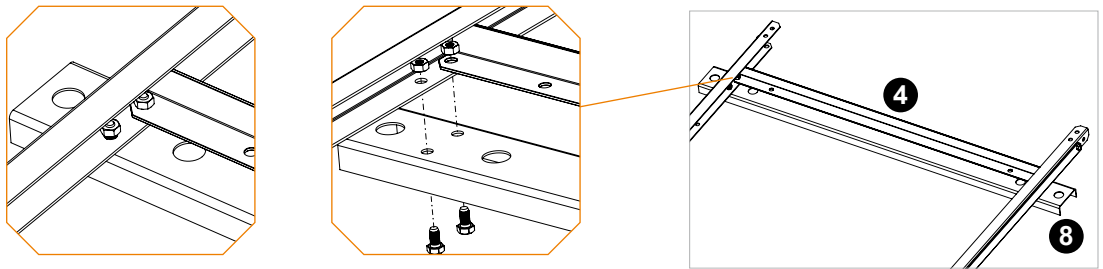

- B2.** Σε περίπτωση μοντέλου με δύο συλλέκτες, τοποθετούμε το έλασμα στήριξης του συλλέκτη 5 στο κάτω μέρος και ανάμεσα στα κενά των ελασμάτων τοποθετούμε τα τέσσερα ελάσματα σύσφιξης 7 χωρίς να σφίξουμε τις βίδες M8 με τα παξιμάδια. Σε περίπτωση μοντέλου με ένα συλλέκτη δεν χρειάζεται να χρησιμοποιήσουμε το έλασμα 5. Ο συλλέκτης θα στηριχθεί με τα δύο ελάσματα σύσφιξης 7 όπως περιγράφεται στο B2.1.

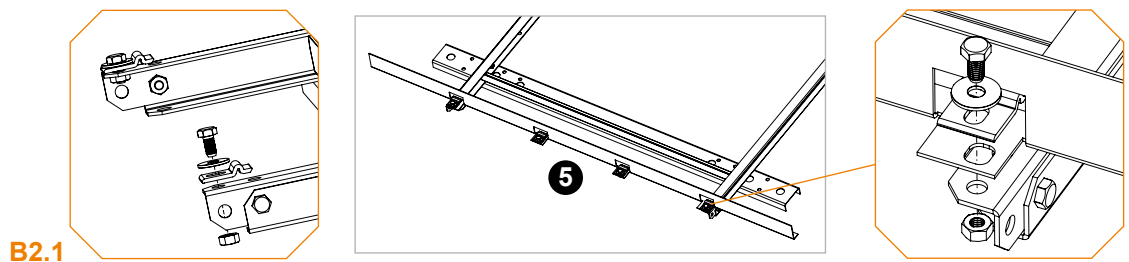

- B3.** Επαναλαμβάνουμε για το πάνω μέρος.

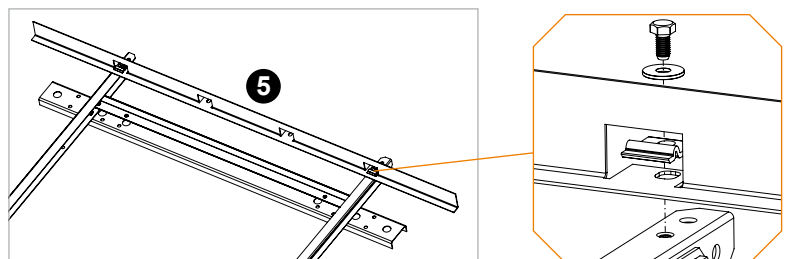

- B4.** Βιδώνουμε τα τέσσερα ντιζοστρίφωνα **9** στις αντίστοιχες οπές (όποιες εξυπηρετούν βλ. B4.1 ή B4.2) των ελασμάτων **8**, πάνω σε στιβαρό εσωτερικό δοκάρι της κεραμοσκεπής. Δίνουμε την επιθυμητή κλίση και σφίγγουμε τη βάση πάνω στα ντιζοστρίφωνα **9**, με τα παξιμάδια M12 και τις ροδέλες (B4.3).

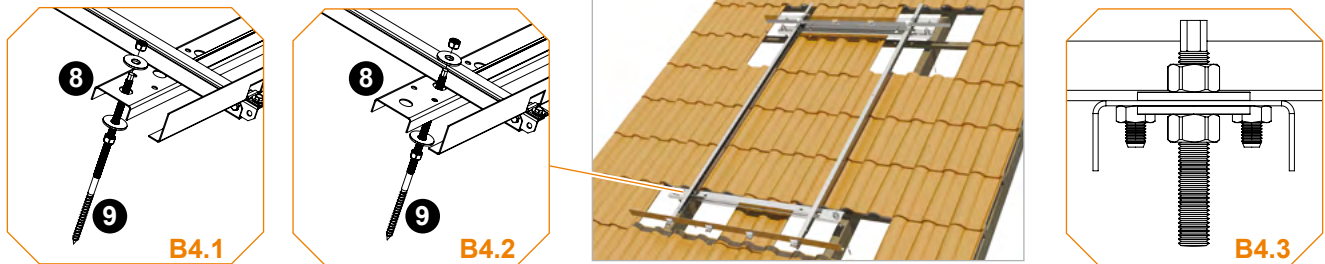

- 6.** Για δύο συλλέκτες τοποθετούμε πρώτα τον αριστερό, ανασηκώνοντας τα επάνω και κάτω ελάσματα σύσφιξης **7**. Όταν ο συλλέκτης τοποθετηθεί, σφίγγουμε ελαφρά τις βίδες M8 και τα παξιμάδια με τα ελάσματα σύσφιξης **7** του συλλέκτη με σκοπό να τον συγκρατήσουμε ελαφρά και να τον κεντράρουμε εύκολα με το σύστημα. Τοποθετούμε τα ρακόρ μηχανικής σύσφιξης $\varnothing 22$ στα άκρα του συλλέκτη.



- 7.** Ενώνουμε το δεύτερο συλλέκτη με τα ρακόρ και σφίγγουμε.*
- 8.** Τοποθετούμε το εξάρτημα Ταυ αισθητήρα - εξαεριστικού στην επάνω αριστερή πλευρά του συλλέκτη. Συνδέουμε το σωλήνα στην είσοδο του εναλλάκτη θερμότητας του συστήματος.
- 9.** Τοποθετούμε την γωνία μηχανικής σύσφιξης $3/4'' \times \varnothing 22$ στο κάτω δεξί άκρο για τη σύνδεση με τη γραμμή του μπόιλερ*. Συνδέουμε το σωλήνα στην έξοδο του εναλλάκτη θερμότητας του συστήματος.
- 10.** Τοποθετούμε και σφίγγουμε την τάπα μηχανικής σύσφιξης $\varnothing 22$ στο επάνω δεξί και κάτω αριστερό άκρο του/ των συλλέκτη/κτών.

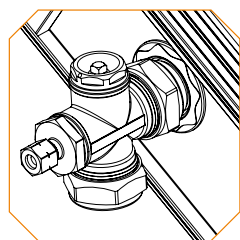

ΒΗΜΑ 8

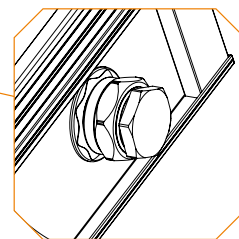

ΒΗΜΑ 10

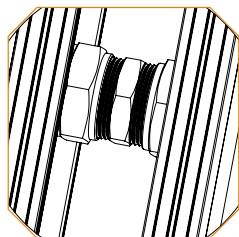

ΒΗΜΑ 6

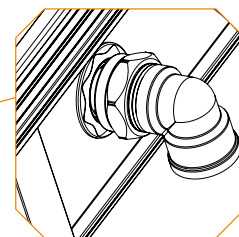
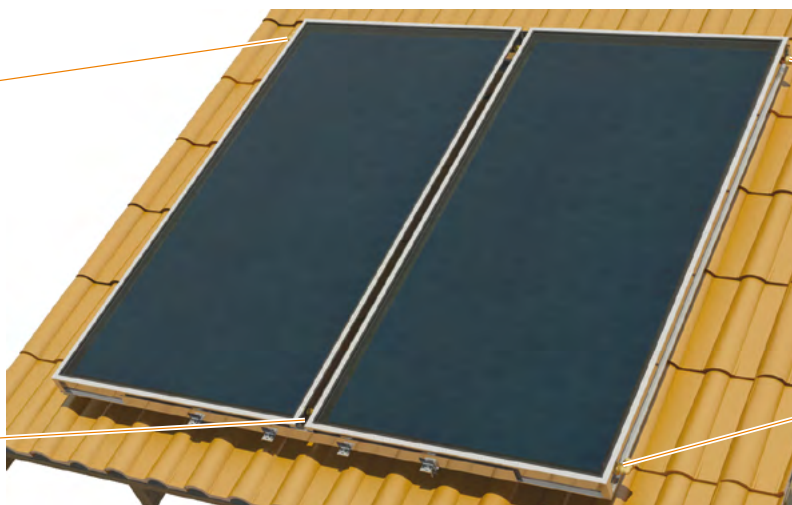

ΒΗΜΑ 9

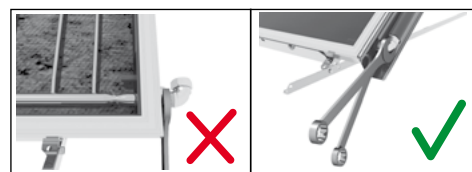
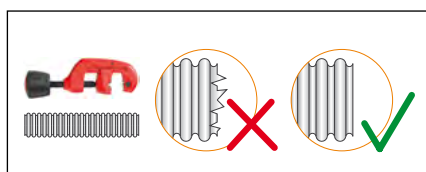
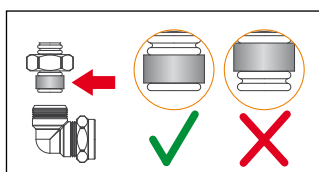

*

* Να χρησιμοποιούνται κόντρα κλειδιά για την αποφυγή μηχανικής καταπόνησης της χαλκοσωλήνας.

ΟΔΗΓΙΕΣ ΧΡΗΣΗΣ ΜΕΤΑ ΤΗΝ ΕΓΚΑΤΑΣΤΑΣΗ

Προτού χρησιμοποιηθεί το σύστημα κάντε ένα τελικό έλεγχο. Ανοίξτε όλες τις βαλβίδες και ελέγξτε για διαρροές. Επαναλάβετε την επιθεώρηση μετά από 30 λεπτά. Ελέγξτε, εάν το σύστημα είναι γεμάτο με νερό και αντιψυκτικό υγρό, όπως ορίζεται από της οδηγίες του κατασκευαστή. Σε οποιαδήποτε περίπτωση αστοχίας, πρέπει να κληθεί εξειδικευμένος τεχνικός.

Ο ηλιακός θερμοσίφωνα χρειάζεται μερικές ώρες (ανάλογα με τις καιρικές συνθήκες και την ηλιοφάνεια) μετά την ολοκλήρωση της τοποθέτησής του προκειμένου να φθάσει στο μέγιστο βαθμό της απόδοσής του. Γι' αυτό το λόγο συνιστάται να μη γίνεται κατανάλωση ζεστού νερού κατά τις πρώτες ώρες μετά την εγκατάσταση, ακόμη και εάν έχει ηλιοφάνεια.

Μια στοιχειώδης περιοδική συντήρηση εξασφαλίζει τη μακροζωία και την υψηλή απόδοση του ηλιακού θερμοσίφωνα.

- Συνιστάται δύο φορές το χρόνο μία εποπτεία της συσκευής στο χώρο που βρίσκεται εγκατεστημένη και να γίνεται έλεγχος για πιθανές ζημιές (σπάσιμο) του κρύσταλλου των συλλεκτών, διαρροές στις σωληνώσεις σύνδεσης με το δίκτυο ύδρευσης και κατανάλωσης, έλεγχος της μόνωσης των σωλήνων και της καθαρότητας των κρυστάλλων.
- Σε περίπτωση σπασίματος του κρυστάλλου του συλλέκτη, θα πρέπει να γίνεται άμεση αντικατάστασή του.
- Προτείνεται καθαρισμός των κρυστάλλων με πλύσιμο σε ώρα με χαμηλή ηλιοφάνεια για αποφυγή συστολών-διαστολών, λόγω διαφοράς θερμοκρασίας.
- Σε περίπτωση φθοράς των εξαρτημάτων, βιδών, ούπα, σωληνώσεων κλπ., θα πρέπει αυτά να αντικατασταθούν με έξοδα του κατόχου της συσκευής.
- Να γίνεται έλεγχος κάθε χρόνο στο επίπεδο του υγρού στο κλειστό κύκλωμα, διότι ενδεχομένως να χρειάζεται συμπλήρωμα το αντιψυκτικό υγρό, για να διασφαλίζεται η αποδοτική λειτουργία της συσκευής.
- Σε περιπτώσεις που δε χρησιμοποιούμε το ζεστό νερό, για μεγάλο χρονικό διάστημα (π.χ. καλοκαιρινές διακοπές), προτείνεται να σκεπάζεται η συλλεκτική επιφάνεια με αδιαφανές κάλυμμα, έτσι ώστε να αποφεύγεται η ανάπτυξη υψηλών θερμοκρασιών που μπορεί να οδηγήσουν στην ενεργοποίηση της θερμοηλεκτρικής ασφάλειας του θερμοστάτη και σε διακοπή του ηλεκτρικού κυκλώματος (**βλ. παράγραφο ΕΠΑΝΑΦΟΡΑ ΤΗΣ ΘΕΡΜΟΗΛΕΚΤΡΙΚΗΣ ΑΣΦΑΛΕΙΑΣ**).
- Κατά την ανάπτυξη υψηλής πίεσης στο θερμοδοχείο, είναι πιθανόν να ενεργοποιηθεί η βαλβίδα ασφαλείας και να τρέξει νερό. Η λειτουργία αυτή είναι φυσιολογική και έχει σκοπό να προστατεύσει το θερμοσίφωνα από την πίεση. Στην περίπτωση που η πίεση του δικτύου ξεπερνά τα 4 bar, είναι απαραίτητη η προσαρμογή μειωτή πίεσης - δοχείου διαστολής.
- Μην ανάβετε την ηλεκτρική αντίσταση στις ακόλουθες περιπτώσεις:
 - A) Διακοπή νερού από το δίκτυο ύδρευσης.
 - B) Σε συνθήκες παγετού, όταν οι σωλήνες σύνδεσης έχουν παγώσει και δεν υπάρχει ροή νερού από το θερμοσίφωνα προς τις βρύσες.

ΠΡΟΣΟΧΗ! Στην κατανάλωση του ζεστού νερού να τοποθετούνται βρύσες με θερμοστατική ρύθμιση μέχρι τους 38°C, ώστε να αποφεύγονται εγκαύματα που μπορεί να προκληθούν από τη υψηλή θερμοκρασία του νερού στον ηλιακό θερμοσίφωνα.

ΛΙΣΤΑ ΕΛΕΓΧΟΥ

ΟΔΗΓΙΕΣ ΓΙΑ ΤΟΝ ΕΓΚΑΤΑΣΤΑΤΗ

Αφού ολοκληρωθεί η εγκατάσταση, ο εγκαταστάτης, με τη βοήθεια της παρούσας λίστας ελέγχου πρέπει να ελέγξει όλα τα σημεία που αναφέρονται κατωτέρω και να μαρκάρει με ένα τικ (✓) τα σημεία της λίστας που περιγράφουν ενέργειες που έχουν ολοκληρωθεί με επιτυχία.

ΛΙΣΤΑ	CHECK
ΣΥΛΛΕΚΤΕΣ ΚΑΙ ΣΩΛΗΝΩΣΕΙΣ (ΕΞΩΤΕΡΙΚΑ)	
Έχει γίνει η εγκατάσταση και η στήριξη της βάσης σύμφωνα με τις οδηγίες και τους τοπικούς κανονισμούς εν ισχύ;	
Έχουν τοποθετηθεί η οι συλλέκτες στην κατάλληλη θέση ;	
Παρατηρείται υγρασία εσωτερικά των συλλεκτών;;	
Είναι οι υδραυλικές συνδέσεις των συλλεκτών σωστές;	
Η θερμική μόνωση είναι ανθεκτική σε υπεριώδεις ακτίνες (UV).	
Έχουν μονωθεί καλά οι σωληνώσεις;	
Έχει γίνει η εγκατάσταση στη στέγη σύμφωνα με τους τοπικούς εν ισχύ κανονισμούς;	
ΥΔΡΑΥΛΙΚΕΣ ΣΥΝΔΕΣΕΙΣ	
Παρατηρούνται διαρροές στο κλειστό κύκλωμα, τις συνδέσεις ή στον εναλλάκτη θερμότητας των σωλήνων;	
Είναι σωστά εγκατεστημένες οι βαλβίδες ασφαλείας;	
Υπάρχει βαλβίδα ανάμειξης ζεστού/ κρύου νερού;	
ΗΛΕΚΤΡΙΚΗ ΣΥΝΔΕΣΗ	
Είναι σωστά συνδεδεμένη (εάν υπάρχει) η ηλεκτρική αντίσταση;	
Η ηλεκτρική σύνδεση έχει γίνει σύμφωνα με τους τοπικούς εν ισχύ κανονισμούς; (μόνωση, γείωση κλπ)	
ΓΕΝΙΚΑ	
Συμπληρώθηκε καταλλήλως η εγγύηση; Δόθηκε στον πελάτη;	
Δόθηκαν οι οδηγίες χρήσης στον πελάτη;	
Επιλέχθηκε το κατάλληλο προϊόν που ανταποκρίνεται πλήρως στις ανάγκες του πελάτη;	
Ενημερώθηκε ο πελάτης για τις άλλες επιλογές που υφίστανται για την παραγωγή ζεστού νερού χρήσης;	

Στοιχεία Εγκαταστάτη

Όνοματεπώνυμο.....

Διεύθυνση.....

Τηλέφωνο.....

Στοιχεία Διανομέα

Όνοματεπώνυμο.....

Διεύθυνση.....

Τηλέφωνο.....



ΤΕΧΝΙΚΟ ΕΓΧΕΙΡΙΔΙΟ

ΗΛΙΑΚΟΙ ΣΥΛΛΕΚΤΕΣ

aelios

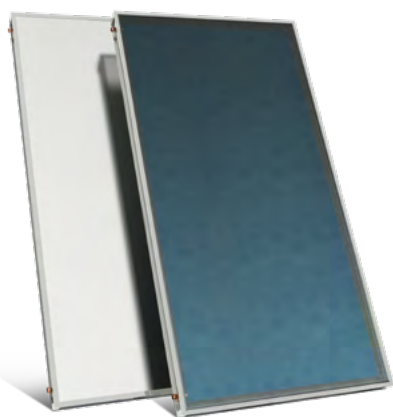

IQ SOLAR ΜΟΝΟΠΡΟΣΩΠΗ Ι.Κ.Ε.
ΕΜΠΟΡΙΑ ΗΛΙΑΚΩΝ ΘΕΡΜΟΣΙΦΩΝΩΝ ΚΑΙ ΣΥΝΑΦΩΝ ΕΙΔΩΝ

Λ. ΤΑΤΟΪΟΥ 183 - ΜΕΤΑΜΟΡΦΩΣΗ - Τ.Κ. 14452
ΤΗΛ: 210 28 22 099, FAX: 210 24 43 444
e-mail: info@iqsolar.gr

www.nobel.gr

ΕΓΚΑΤΑΣΤΑΣΗ
ΣΥΝΤΗΡΗΣΗ
ΟΔΗΓΙΕΣ ΧΡΗΣΗΣ